

Montáž nábytku

Poznámka: Pred začatím montáže nábytku si prečítajte všetky pokyny na montáž vrátane pravidiel údržby a používania. Postupujte v jednotlivých fázach montáže podľa odsekov uvedených  vo Všeobecných pravidlách pre montáž nábytku.

USCHOVAJTE TENTO NÁVOD POČAS CELEJ DOBY POUŽÍVANIA NÁBYTKU.

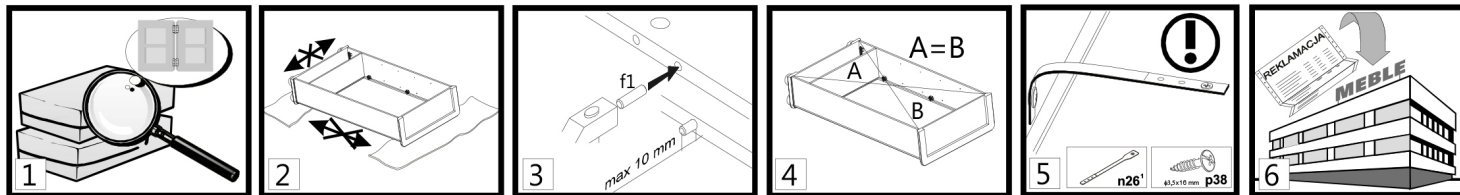



1. POZOR! V montáži nepokračujte, ak sú niektoré komponenty chybné alebo poškodené.
2. Počas montáže položte komponenty na mäkký, čistý povrch, napr. na uterák alebo deku. Nábytok nemontujte na handrách, koberecch atď.
3. Kolíky f1 zasuňte do otvorov s priemerom 8 mm, ktoré sa nachádzajú na okrajoch komponentov. Otvory pre vačkové skrutky nechajte voľné. Každý kolík, ktorý vyčnieva viac ako 10 mm je potrebné vybrať, vymeniť a skrútiť, pretože môže poškodiť bočnú stenu počas montáže.
4. Pred pripevnením zadnej steny sa uistite, že sú uhlopriečky rovnako dlhé.
5. POZOR! Bezpečnostný popruh. Inštalujte podľa pokynov. Nesprávne upevnený nábytok sa môže počas používania uvoľniť a spadnúť.
6. Vážení zákazníci, v prípade reklamácie uveďte kódové číslo uvedené na prvej strane návodu na montáž. Nahlásiť všetky komentáre a reklamácie tam, kde ste nábytok zakúpili. Ak je to možné, poskytnite štítok chybného výrobku s uvedením dátumu balenia a baliarie.



Vysvetlenia/prípadné poznámky použité v návode na montáž:

Symbol komponentu	Kód	Rozmery [mm]	Množstvo [ks]	Balenie	
	A	B	C	D	E

Prvá fáza montáže zahŕňa montáž komponentov so správnym príslušenstvom, ako je špecifikované na nižšie uvedených výkresoch.

-  Symbol  označuje miesta, kde je počas montáže potrebná osobitná opatrnosť.

Nastavovacia skrutka upravuje otváranie dvierok klapky skrinky (utiahnite skrutku, aby dvere klapky skrinky voľnejšie padali). POZNÁMKA!!

-  Nedostatok pre nesprávne nastavenie predstavuje riziko voľného pádu klapky dveri.

POZNÁMKA!!

Po kompletnej zostavení pripevnite jednotku na stenu. Nesprávne pripevnený nábytok sa môže počas montáže alebo používania uvoľniť a spadnúť. Jednotku môže na stenu pripevniť len kvalifikovaná osoba.

-  Predtým skontrolujte, či je stena vhodná na to, aby sa na ňu dal pripevniť nábytok. Vyberte vhodnú kotviacu skrutku a skontrolujte pevnosť a kvalitu upevnenia.

POZNÁMKA!!

Umiestnite hornú jednotku na základnú jednotku a potom ich spojte pomocou spojovacej dosky n52 a skrutiek p25. Ak sa tento pokyn nedodrží, jednotka sa môže počas používania uvoľniť a spadnúť.

-  Zostavte jednotku podľa nižšie uvedených výkresov s použitím určených konektorov a/alebo spojov.

-  POZOR! Úkon sa musí vykonávať veľmi opatrne, aby nedošlo k poškodeniu časti výrobku.

-  Naneste lepidlo y1 do otvorov znázorneného komponentu, pripevnite ho a počkajte, kým lepidlo zaschne.

-  Lepené miesto dôkladne vyčistite.

-  Úprava

-  POZNÁMKA!! So sklenenými komponentmi zaobchádzajte mimoriadne opatrne, aby ste sa neporezali, nepoškodili alebo nerozbili komponenty.

-  Vyvrtajte otvory podľa výkresov. Pri tejto operácii dávajte pozor, aby ste sa neporezali alebo nepoškodili komponent!

-  Uťahnite skrutky e8 tak, aby nevyčnievali nad ráfik.

-  Možnosť

-  Vložku umiestnite na rám hore nohami na miesto určené pre tento komponent pomocou rozloženej hornej jednotky.

-  Pripojte susedné jednotky pomocou spojovacích skrutiek VHS.

-  POZNÁMKA!! Používajte bezpečnostnú pásku, pretože je nevyhnutná na zaistenie bezpečnosti osôb, ktoré používajú váš nábytok.

-  Dvere môžu byť nainštalované na ľavej alebo pravej strane jednotky.

-  POZNÁMKA!! Lôžková jednotka a klapka majú tendenciu pri zatváraní buchnúť. Existuje riziko zranenia.

-  Na viditeľných miestach použite maskovací pás/jednotku.

-  POZNÁMKA!! Nábytok sa môže uvoľniť a spadnúť, ak sa nepoužijú opatrnosť.

-  POZNÁMKA!! Vysoko lesklé čelá sú pokryté ochrannou fóliou, ktorá sa po zavesení komponentu odstráni. Povrch týchto predných plôch sa môže čistiť až po 4 týždňoch od odstránenia ochrannej fólie.



Prvky príslušenstva určené na vlastný nákup v špecializovaných predajniach.

Používanie a údržba nábytku

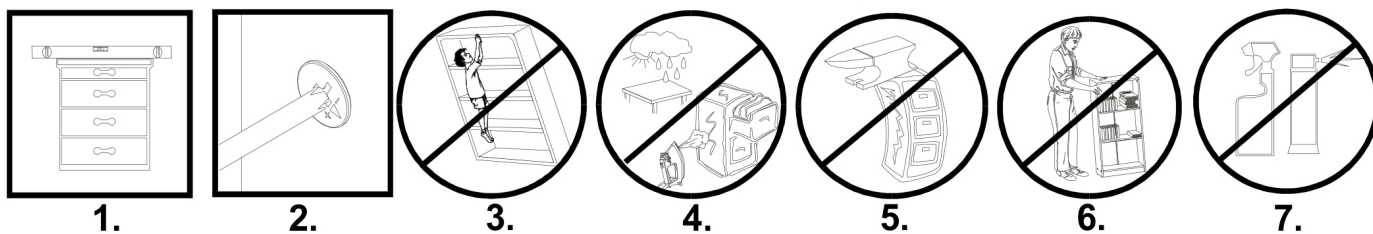

1. Nábytkové jednotky musia byť umiestnené na rovnom povrchu a vyrovnané.
2. Počas používania nábytku skontrolujte stav vačkových čapov. V prípade potreby ich utiahnite.
3. POZNÁMKA!! Nelezte na nábytok
4. Nábytok musí byť umiestnený v suchých miestnostiach s funkčným vetraním a najmenej 1 m od aktívnych zdrojov tepla. Miestnosti musia byť chránené pred nepriaznivými poveternostnými podmienkami (slnčné žiarenie, dážď atď.).
5. POZNÁMKA!! Nadmerné zaťaženie nábytku je pre používateľov nebezpečné a môže spôsobiť trvalé poškodenie.
6. Nábytok sa musí premiestňovať zdvihnutím bez zaťaženia. Poznámka: posunutie alebo ťahanie nábytku môže spôsobiť trvalé poškodenie. Pri premiestňovaní držte vertikálne prvky jednotky, t. j. bočné strany a nohy. Nezachytávajúce vodorovné prvky, napr. konštrukčné police alebo zásuvky, pretože sú náchylné na poškodenie.
7. Nábytok čistite vlhkou handričkou alebo papierovou utierkou

GRABIE -2W

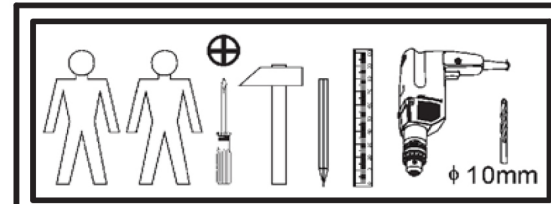
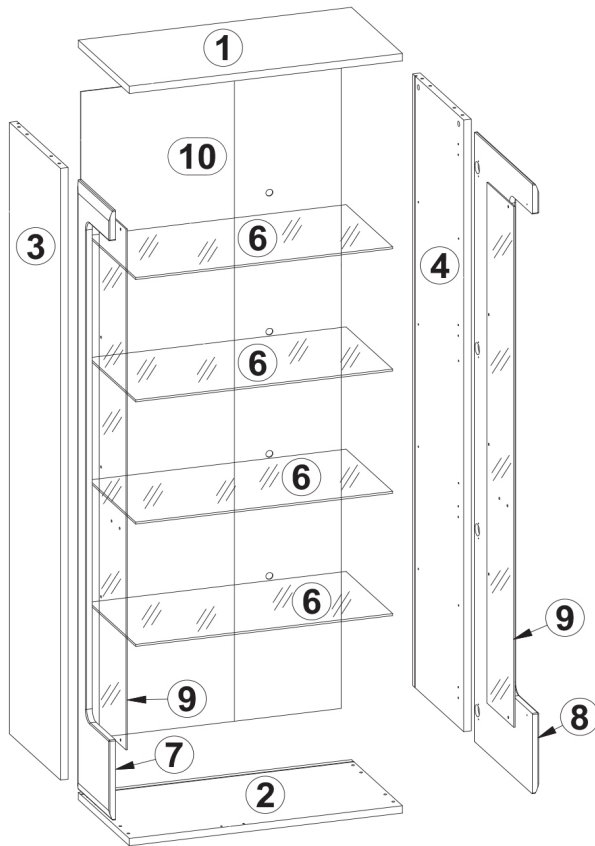
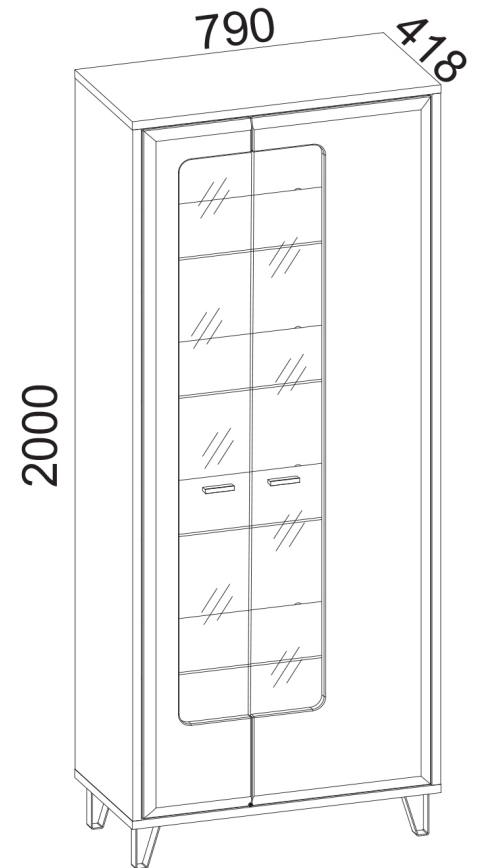

B186-REG2W

A	B	C			D	E
1	B186-224	790	405	22	1	2/5
2	B186-225	790	405	22	1	2/5
3	B186-136	1836	405	22	1	1/5
4	B186-137	1836	405	22	1	1/5
6	B186-517	743	360	6	4	3/5
7	B186-041	1830	275	19	1	1/5
8	B186-042	1830	460	19	1	1/5
9	B186-518	1563	213	4	2	4/5
10	B186-927	1845	754	2,5	1	2/5
13	dodatki				1	5/5



d3 x16	s67 x4	o1 x14	p38 x28	a203 x8	o26 x4
b90 x8	a63 x8	p51 x16	l2 x20	d4 x4	cb6 x2
j3 x4	nb1 x4	z1 x1	f1 x8	f35 x1	p17 x1
e27 x8	n14/2 x1				

1 §2

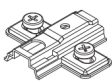
D5mm	Ø6x30 mm	
		
d3	x16	f1
	x8	b90
		x8

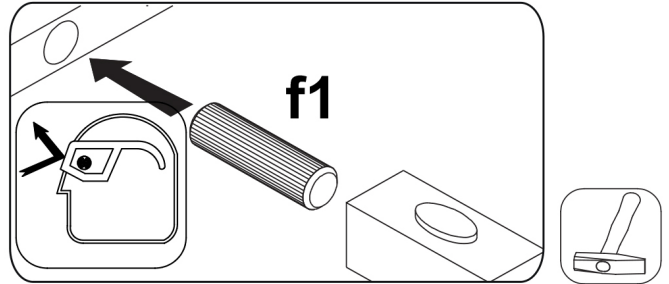
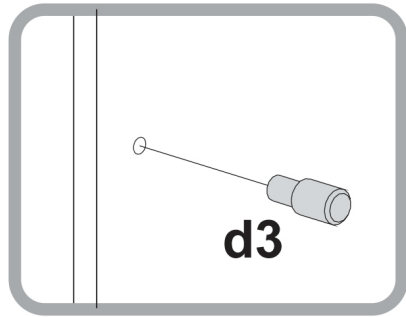
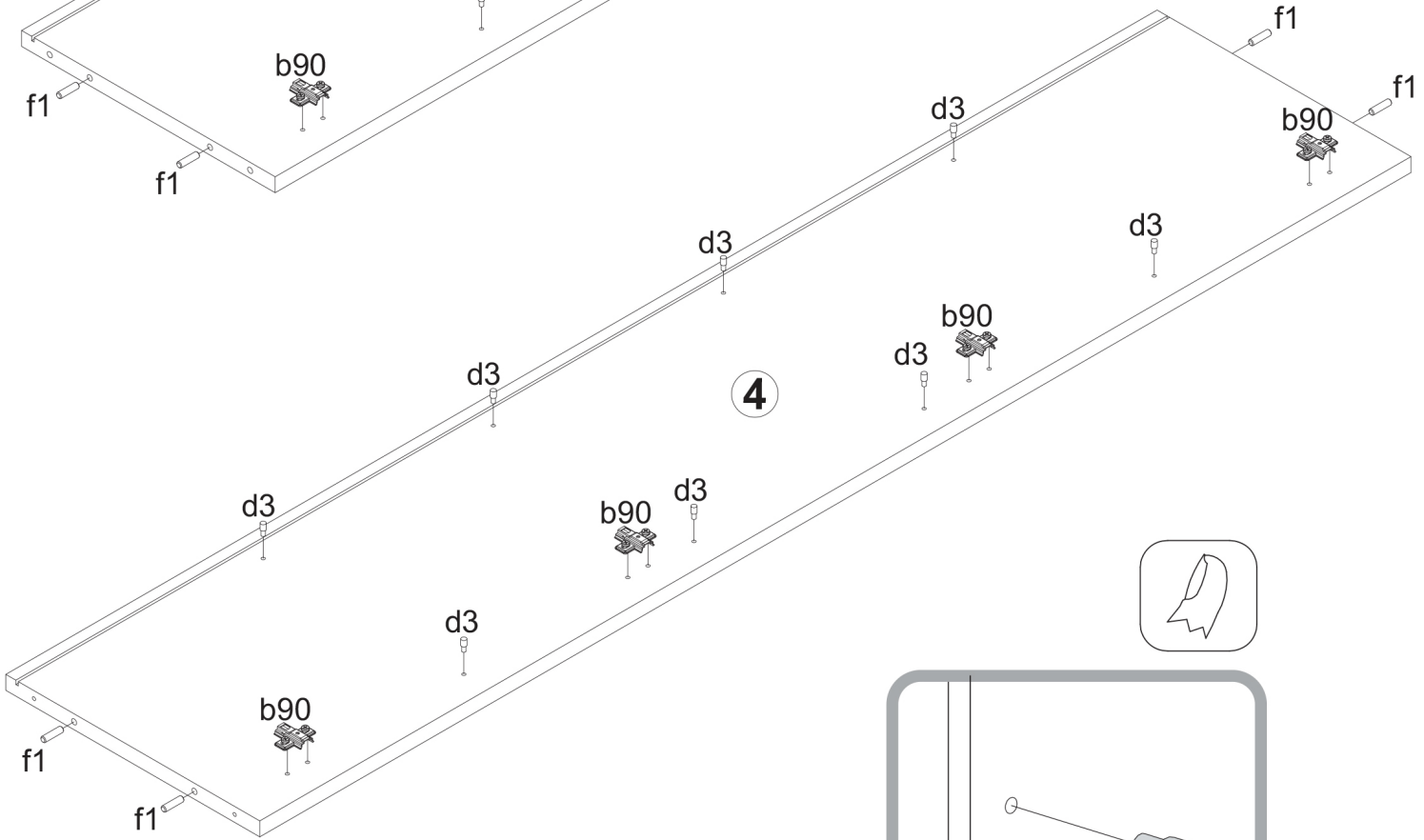
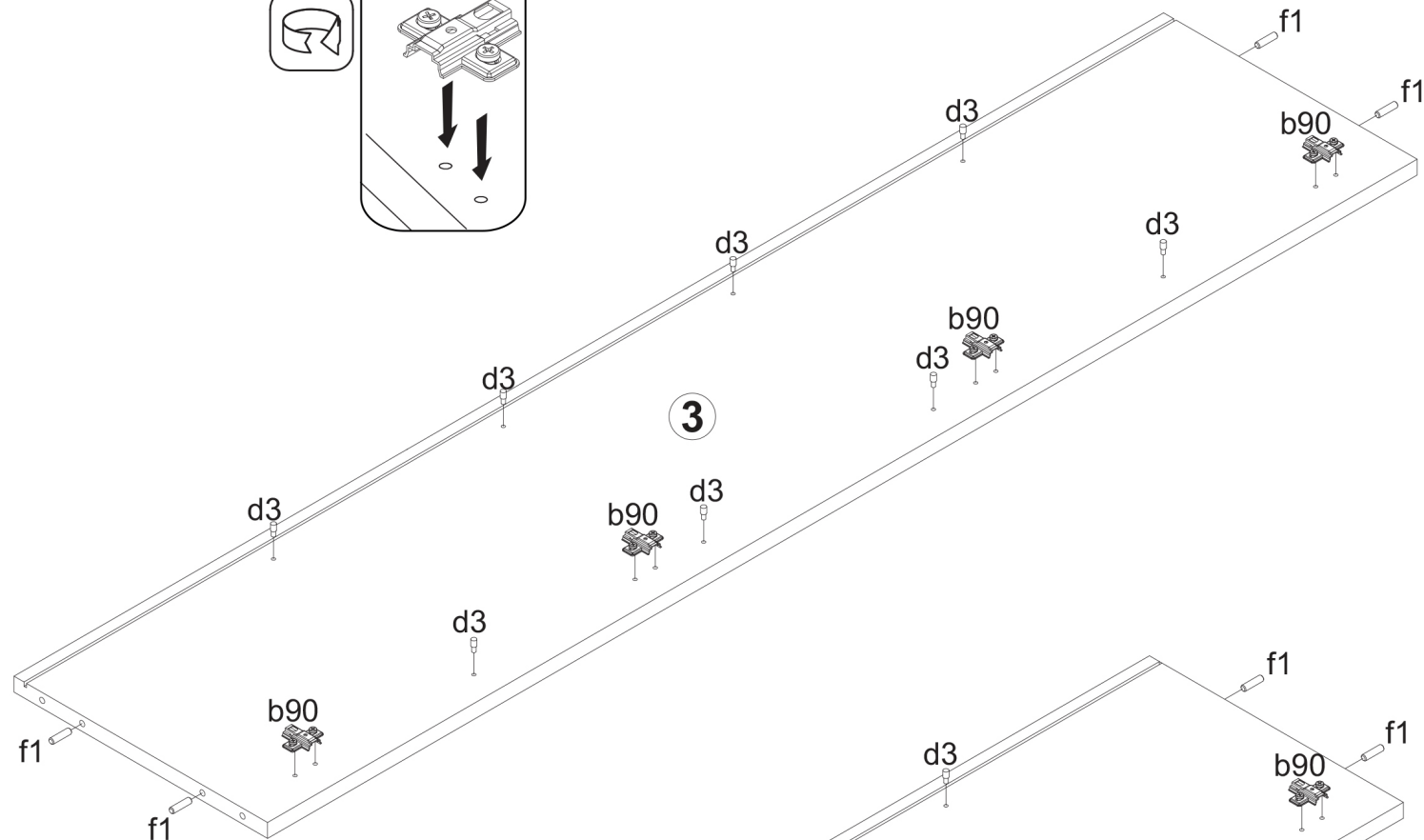
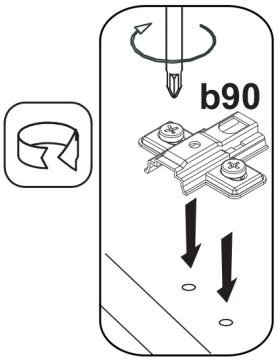

2

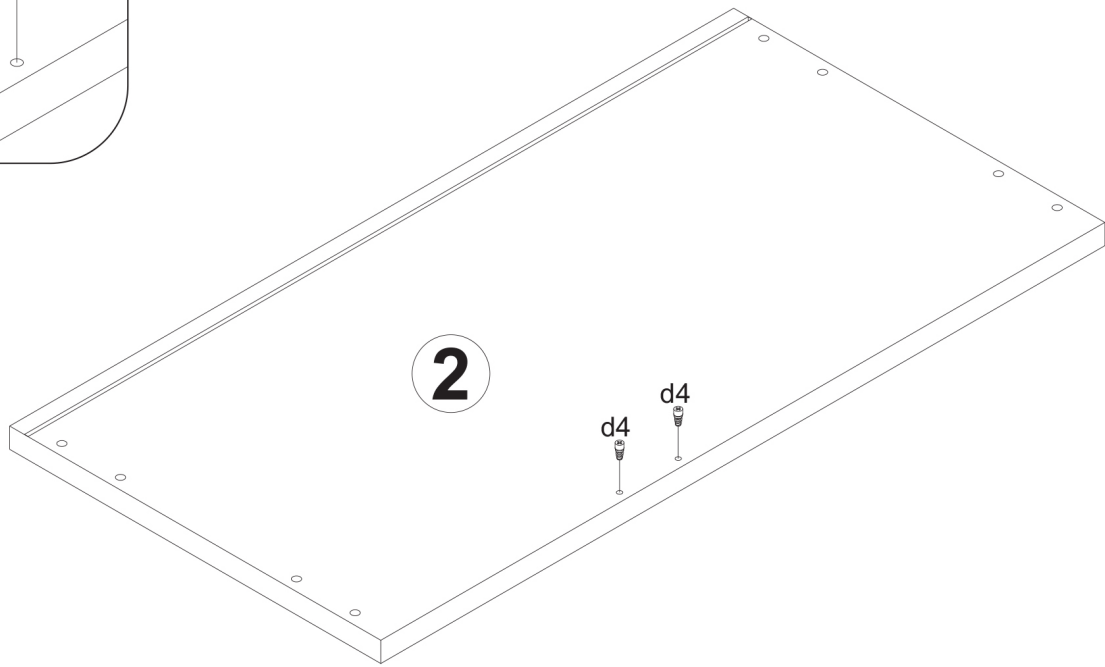
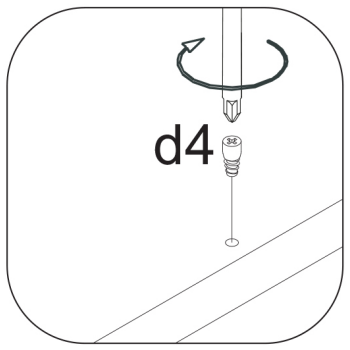
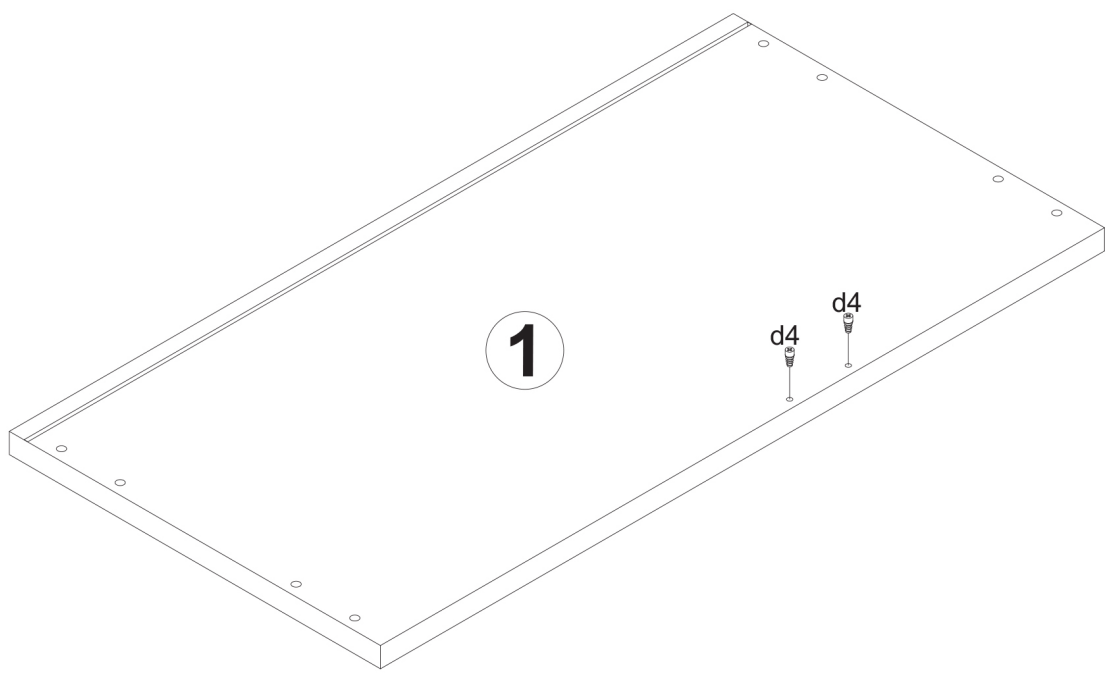
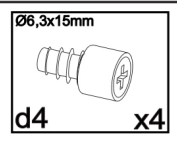

3

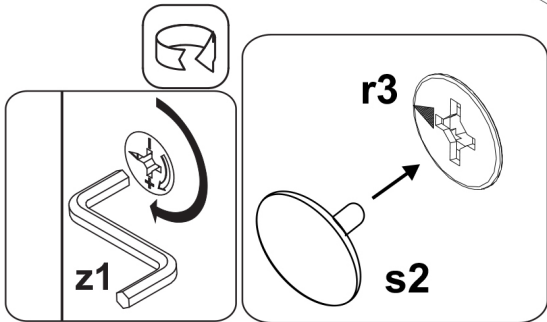
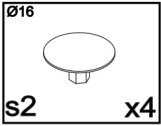
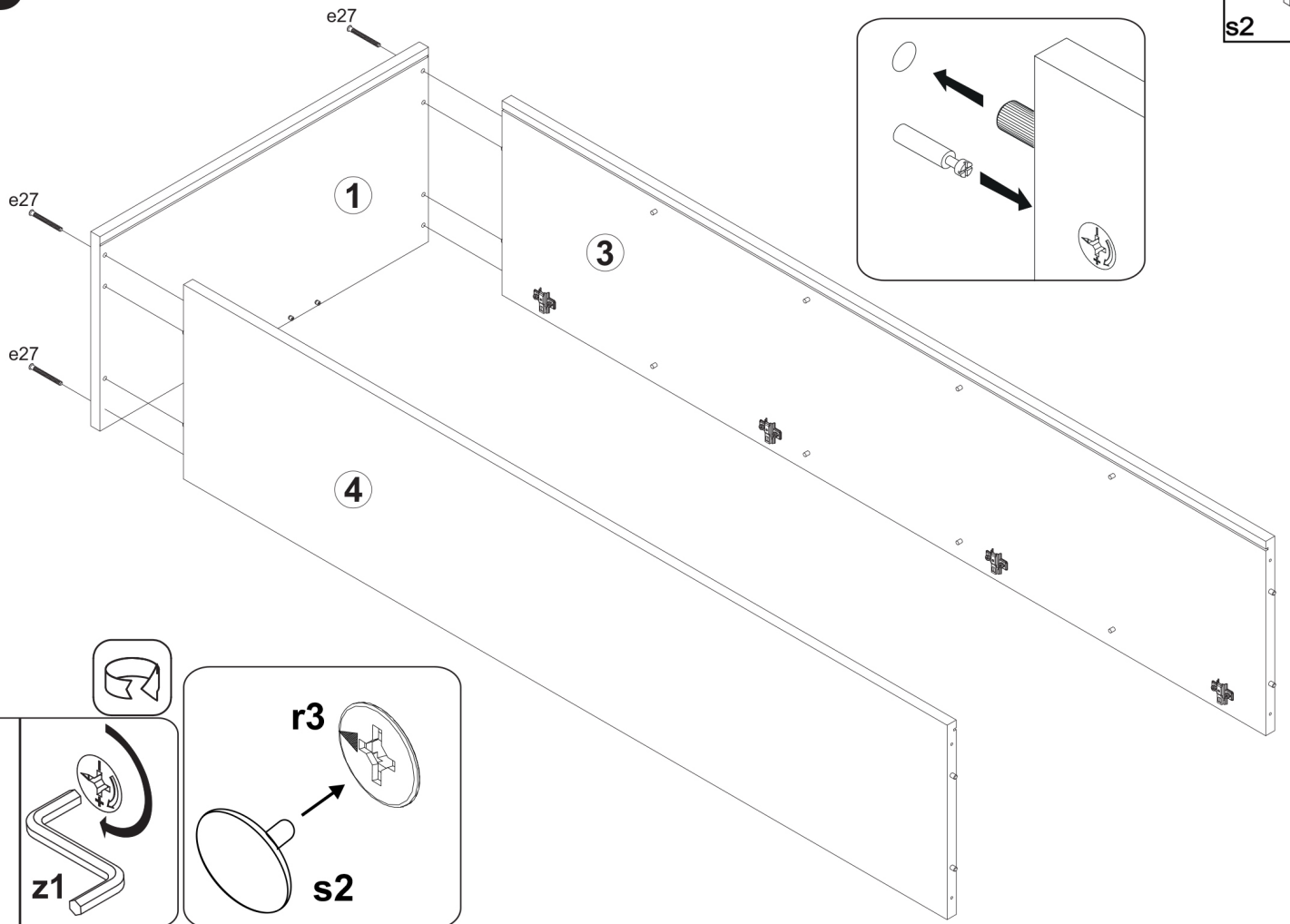

4

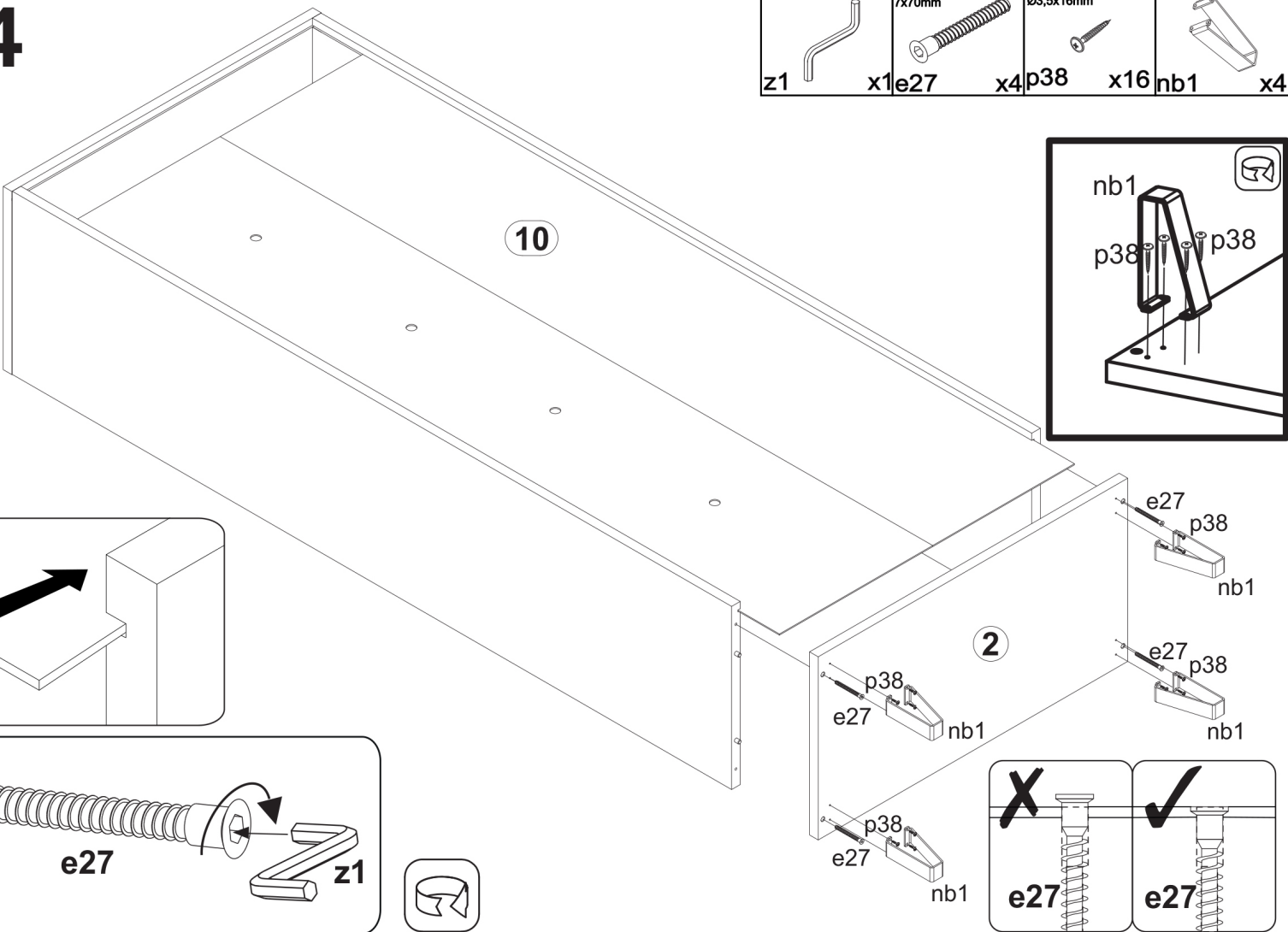

- z1 x1
- e27 7x70mm x4
- p38 Ø3,5x16mm x16
- nb1 x4

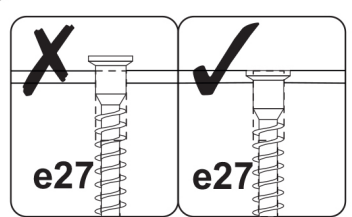
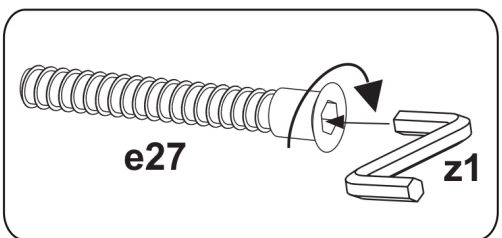
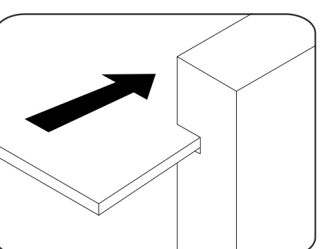
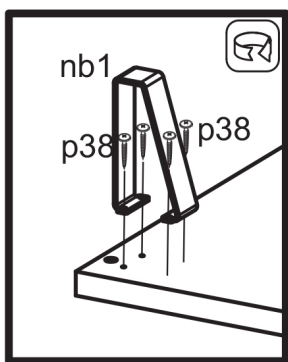

5



X = Y

X

Y



I2 x20

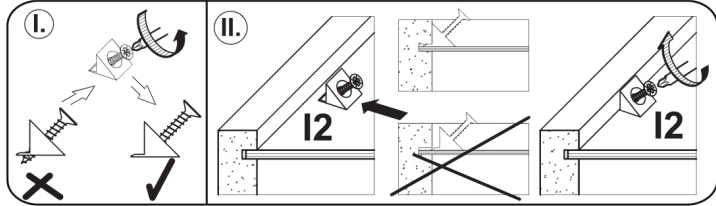
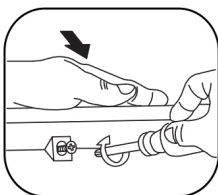
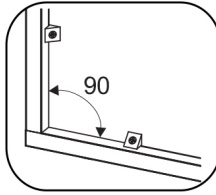
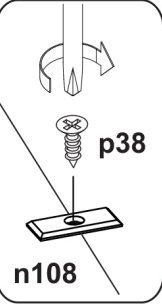
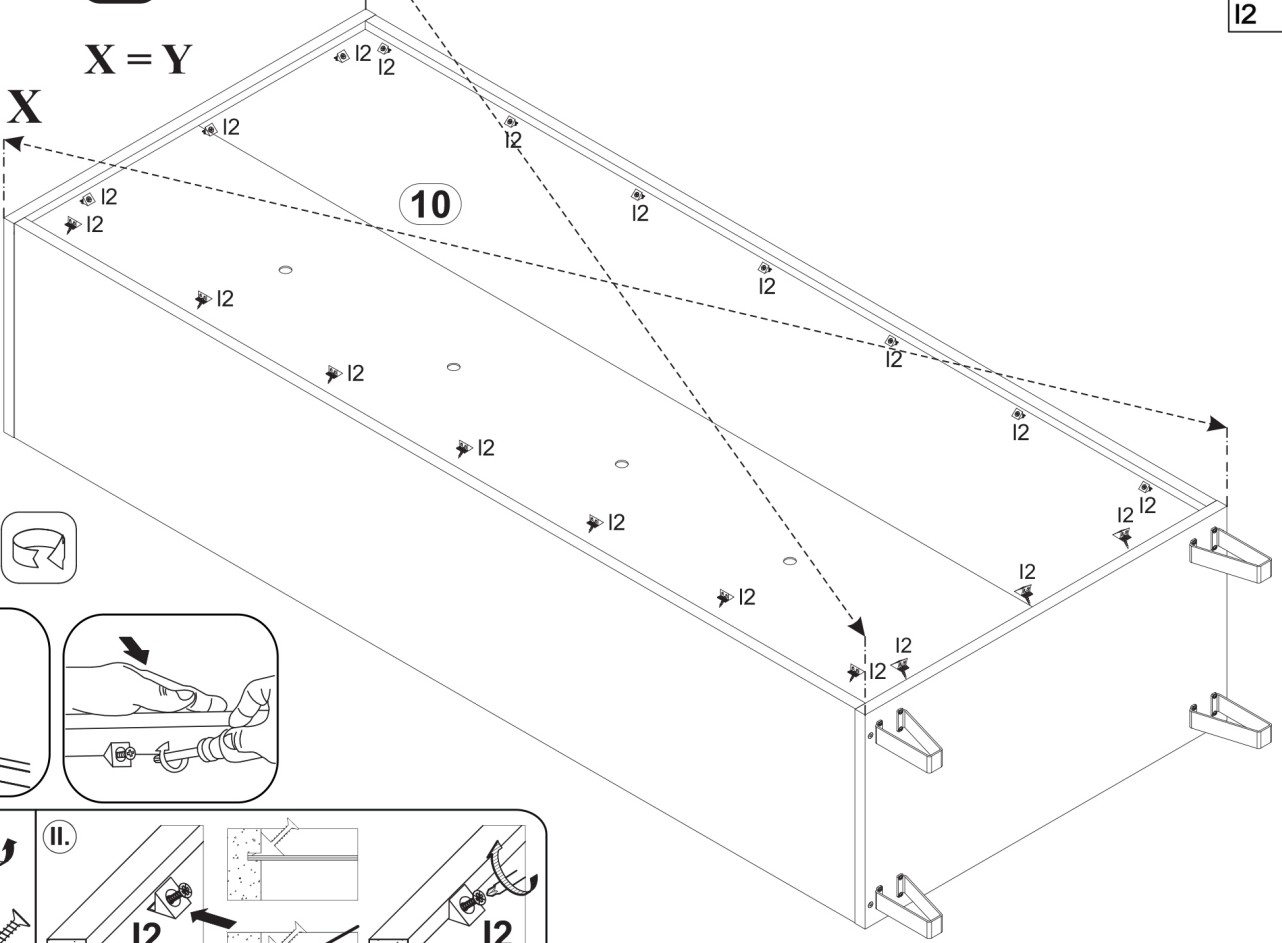



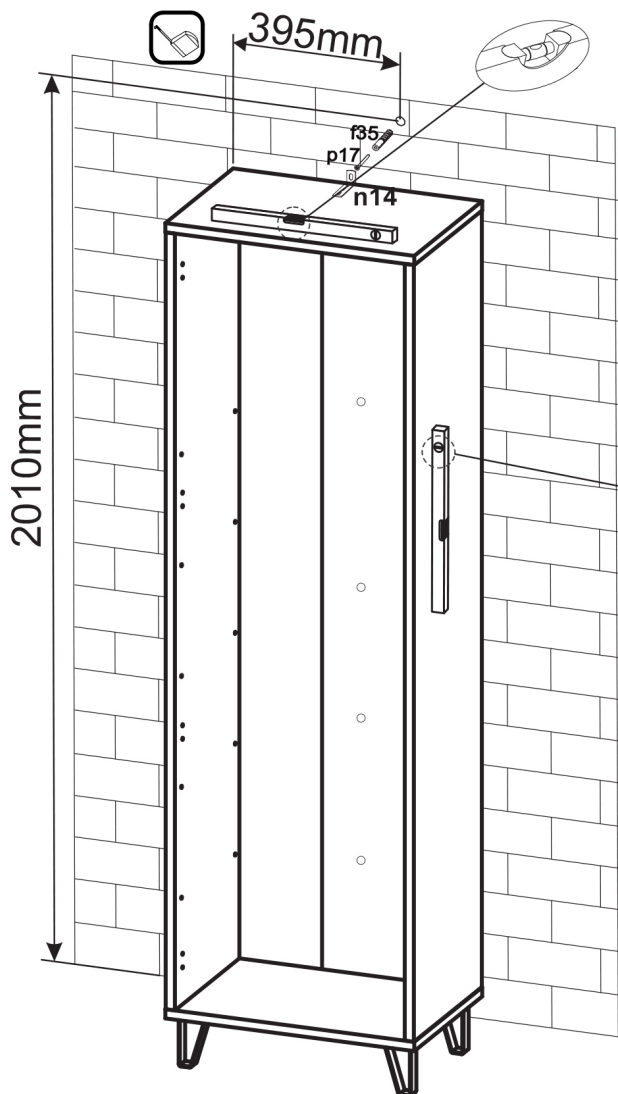
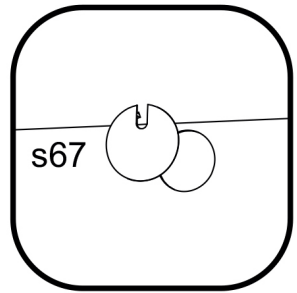
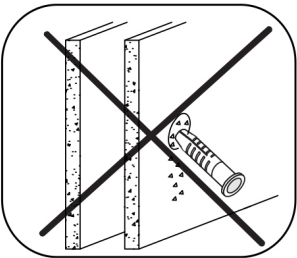
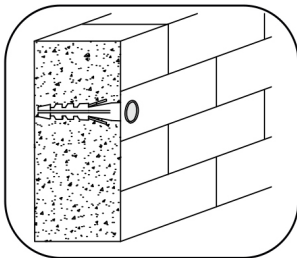
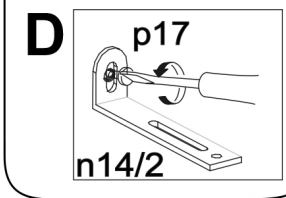
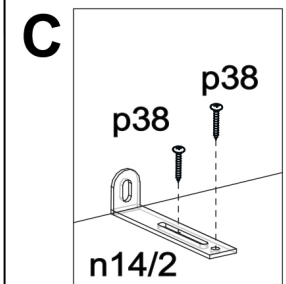
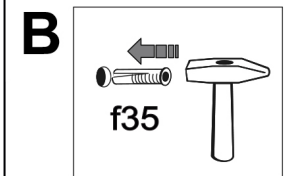
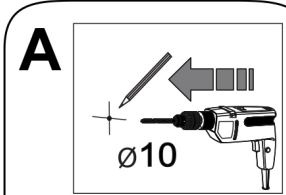









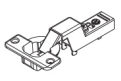
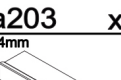

6

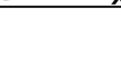

	66x21x15/1.5mm		Ø3,5x16mm
n14/2	x1	p38	x2
	Ø5x50mm		10x50mm
p17	x1	f35	x1
s67			x4

7

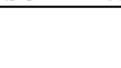
 o1	 x14	 p51	 x16	 a63	 x8	 a203	 x8
 o10	 x4	 p38	 x10	 j3	 x4	 cb6	 x2

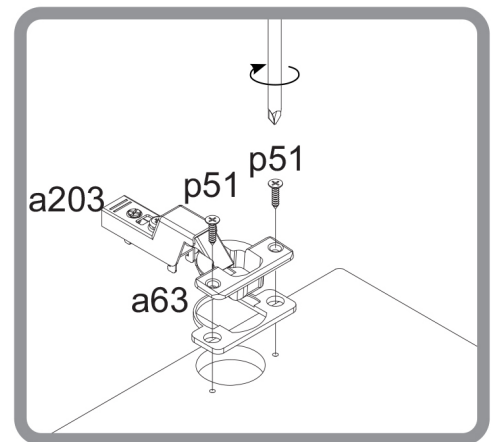
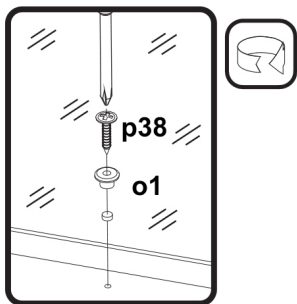
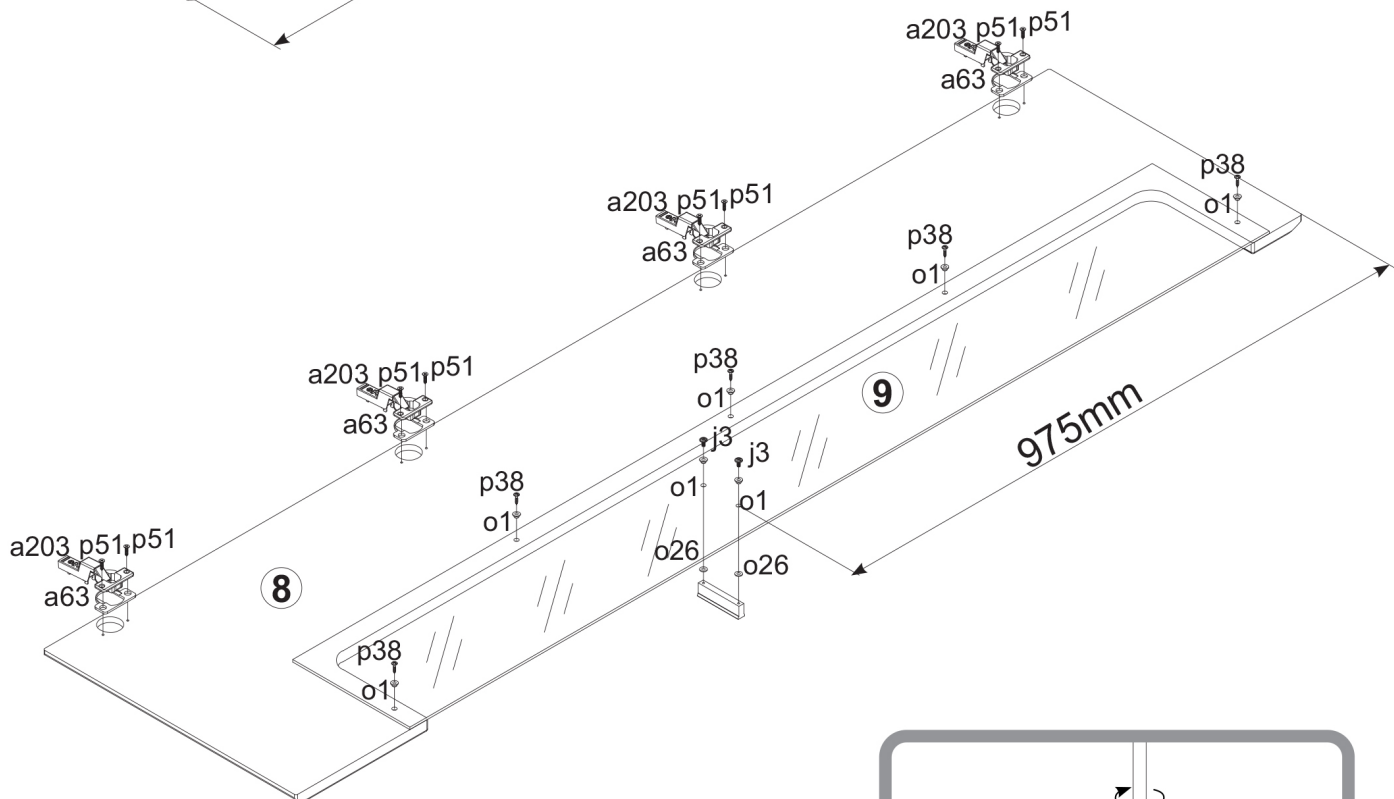
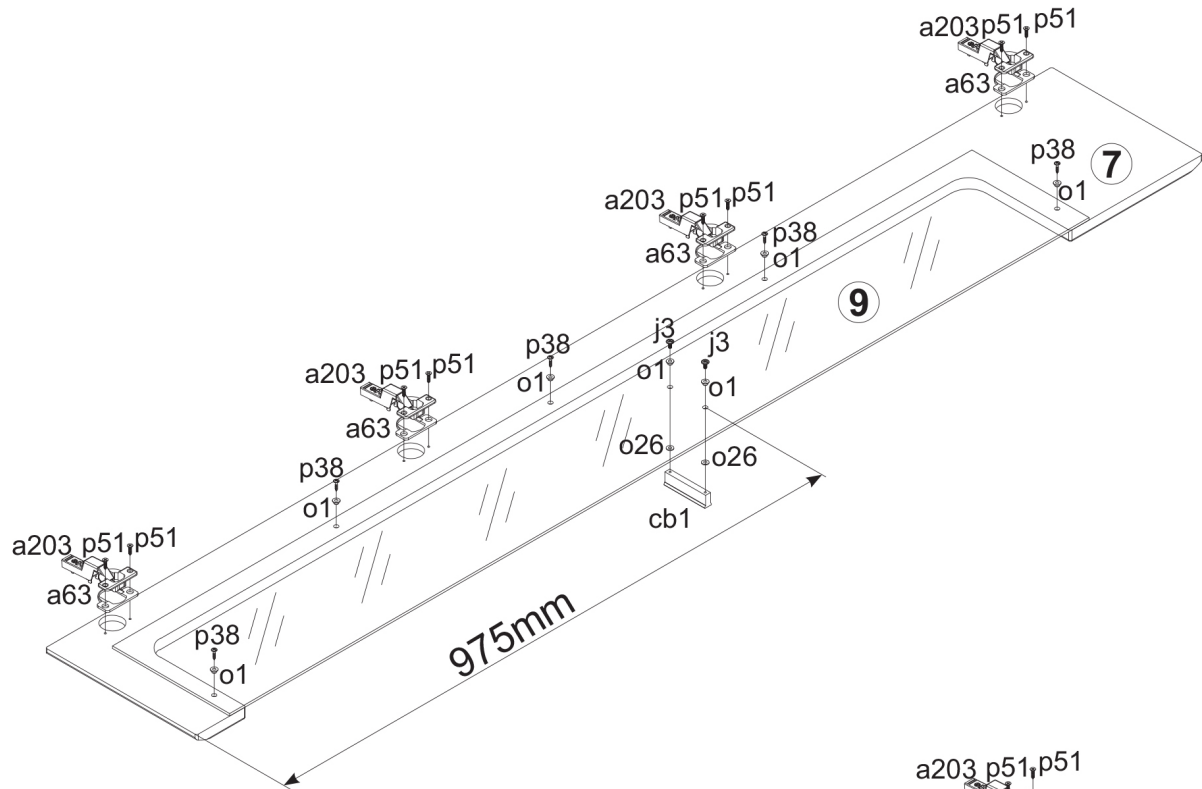

8

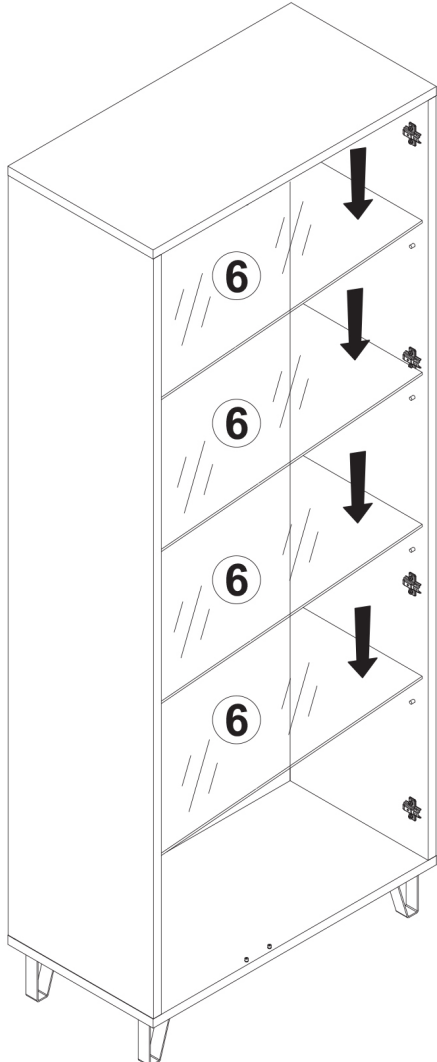
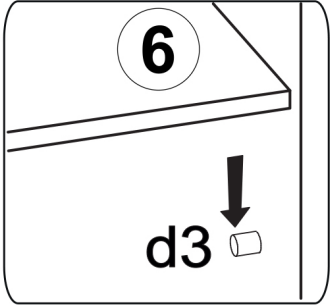

9

